

**CROWN**

# **TC 3000** SÉRIE



# Conçue pour la performance.

**Si votre flux de matériaux dépend d'un chariot remorqueur, le meilleur choix est bel et bien le TC 3000, un chariot robuste et fiable. Il a été conçu pour travailler au sol et délivrer des performances régulières sans interruption.**

**Le module de contrôle exclusif Access 1 2 3 de Crown et le système de freinage e-GEN® intégrés à la série TC 3000 renforcent les performances,** la productivité et la valeur de la machine à long terme.

La série TC 3000 jouit d'une conception fiable et robuste adaptée aux besoins réels des applications. Comme tous les produits Crown, les composants et les systèmes complets intégrés des chariots ont été soumis à des tests rigoureux et approfondis en laboratoire et en entrepôt.



**Access123**<sup>®</sup>  
Comprehensive System Control

**Le module de contrôle exclusif Access 1 2 3 de Crown** offre un contrôle opérationnel souple et sûr ainsi que des fonctions de diagnostic de tout premier ordre. Le système analyse en permanence les facteurs capables d'influencer les performances et la sécurité, comme le positionnement de l'opérateur, la vitesse de déplacement et l'angle de direction et répond au moyen

de performances optimisées lorsque ces conditions changent. La fonction de contrôle sur rampe maintient automatiquement le chariot arrêté sur une pente jusqu'à ce que l'opérateur active le déplacement vers l'avant ou vers l'arrière. L'affichage comprend les indicateurs d'état du système, les alertes opérationnelles, les paramètres de programmation des performances et les diagnostics.



**La série TC 3000 intègre une direction électronique pour un contrôle sans effort, précis et prévisible.**

La poignée de contrôle X10® (primée) met l'ensemble des fonctions du chariot à portée d'une seule main avec une conception qui minimise la fatigue ressentie dans le haut du corps. Le plancher suspendu de faible hauteur réduit les vibrations et les chocs provoqués par les sols accidentés ou irréguliers.



**Le système de freinage intelligent e-GEN** utilise le puissant couple du moteur AC pour fournir des performances stables, fiables et durables. Ce système de freinage sans frottement et qui ne requiert presque aucune maintenance élimine les réglages tout en réduisant le nombre de composants, de pièces mobiles et d'usures. Un frein de stationnement automatique est enclenché lorsque le chariot est immobile.



**Graphique de pente admissible du TC 3000**

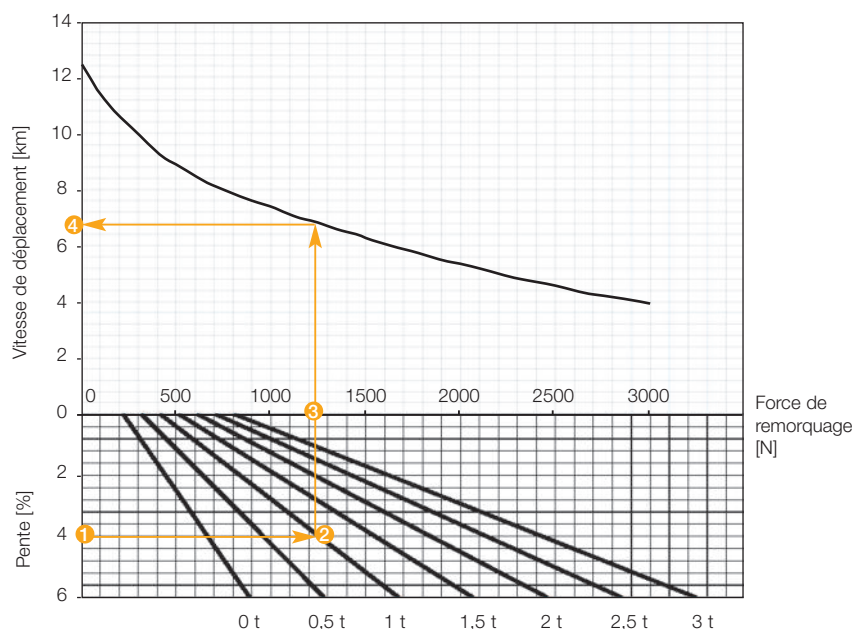

- L'exemple montre que sur une pente de 4% ① avec une charge d'une tonne, ② le TC 3000 doit appliquer une force de remorquage de 1250 N ③ et atteint une vitesse de 6,8 km/h.
- La force de freinage continue maximale est de 800 N. ④
- L'utilisation de remorques dotées d'un système de freinage sur des pentes supérieures à 4 % est recommandée.

**Une large sélection d'accessoires Work Assist™ augmente les performances et la productivité exceptionnelles de la série TC 3000. Les ingénieurs de Crown ont analysé l'ensemble des tâches de préparation des commandes et de transport pour concevoir les accessoires Work Assist. Ces derniers s'adaptent aux applications de façon à améliorer la commodité, le confort, la sécurité et la productivité.**



**Barre avant avec pupitre transparent avec pince pour bloc-notes et porte-scanner**



**Les recherches prouvent que la productivité et la précision augmentent considérablement lorsque les outils et le matériel sont préparés pour effectuer une tâche.**

Seule la série TC 3000 propose les accessoires innovants et facilement adaptables Work Assist pour relever les défis des applications. Le système de montage universel permet de fixer et de combiner divers éléments : vide-poches, bloc-notes à pince, porte-poubelle ou porte-boisson.

Vous pouvez également ajouter des tablettes de chargement à l'avant et à l'arrière, un support pour film étirable, un porte-scanner et une fixation pour terminal embarqué.



**Barre de montage arrière avec porte-document à pince, porte-scanner et bras ajustable pour moniteur WMS**



**Compartiment de rangement arrière supplémentaire**



**Siège ajustable avec appui**



**Hitch Position Control™**



**Pare-chocs avant**

**Avec les accessoires Work Assist™ de Crown, vous créez la parfaite station de travail mobile pour votre application.**

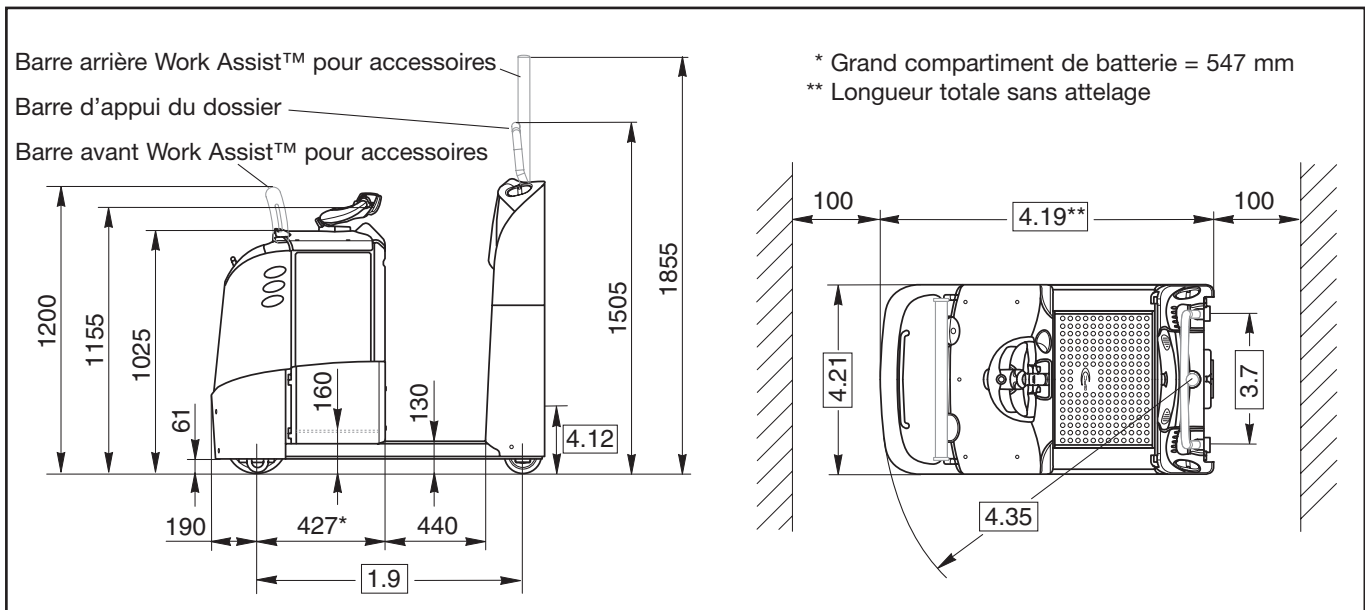

Informations générales	1.1	<b>Fabricant</b>	Crown Equipment Corporation					
	1.2	<b>Modèle</b>	TC 3000-3.0					
	1.3	<b>Alimentation</b>	électrique					
	1.4	<b>Conducteur</b>	debout					
	1.5	<b>Capacité de charge</b>	Q	kg	3000			
	1.7	<b>Traction nom. au crochet</b>	F	N	800			
	1.9	<b>Empattement</b>	y	mm	1030	1150		
	Poids	2.1	<b>Poids</b>	sans batterie		kg	590	630
		2.2	<b>Charge par essieu</b>	à vide avant/arrière		kg	595 / 380	690 / 440
Pneus	3.1	<b>Type de bandages</b>	Vulkollan					
	3.2	<b>Dimension roues</b>	avant	mm	Ø 250 x 75			
	3.3	<b>Dimension roues</b>	arrière	mm	Ø 150 x 60			
	3.4	<b>Roues supplémentaires</b>	optionnelles	mm	Ø 60 x 82			
	3.5	<b>Roues</b>	nombre (x=motr.) av/arrière	1x / 2				
	3.6	<b>Voie</b>	avant	b10	mm	position centrale		
	3.7	<b>Voie</b>	arrière	b11	mm	563		
Dimensions	4.8	<b>Haut. plancher cabine</b>	h7	mm	130			
	4.9	<b>Hauteur timon</b>	h14	mm	1155			
	4.12	<b>Hauteur d'attelage</b>	h10	mm	voir attelages			
	4.19	<b>Longueur totale</b>	sans attelage	l1	mm	1310	1430	
	4.21	<b>Largeur totale</b>		b1	mm	810		
	4.32	<b>Garde au sol</b>	milieu empattement	m2	mm	61		
Performance	5.1	<b>Vitesse déplacement</b>	en charge / à vide		km/h	8,5 / 12,5	8,0 / 12,5	
	5.6	<b>Traction maxi. au crochet</b>			N	3250		
	5.7	<b>Pente admissible</b>			%	voir graphique		
	5.10	<b>Frein de service</b>					électrique	
Moteurs	6.1	<b>Moteur de traction</b>	puiss. nom. à S2 60 min.		kW	4,0		
	6.3	<b>Dim. max. batterie</b>	lxLxh	mm	210x790x784	330x790x784		
	6.4	<b>Tension batterie</b>	capacité nominale K5		V/Ah	24/420,465	24/560,620	
	6.5	<b>Poids de la batterie</b>			kg	367,383	489,509	
	8.1	<b>Type de variateur</b>	traction		transistor			

Hauteurs d'attelage min. / max.

**Automatique** 128/365 mm

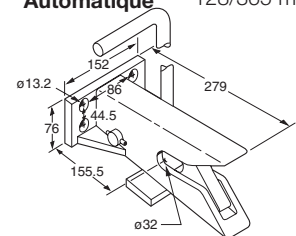

**Oeillet** 143/365 mm

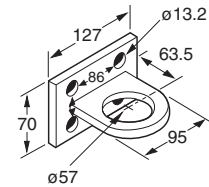

**Rockinger RO 244** 120/340 mm

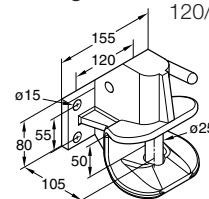

**Etrier à vis & oeillet** 115/388 mm

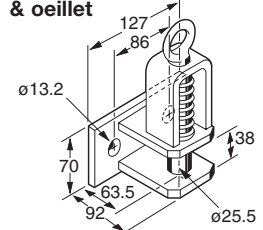

**Crochet** 143/365 mm

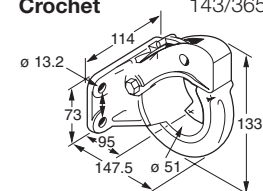

La plaque de fixation permet de régler tout type d'attelage par incréments de 45 mm (Rockinger RO 244, par incréments de 55 mm).

**Circuit électrique /batterie**

Circuit électrique de 24 volts avec une capacité nominale de batterie de 420 Ah à 620 Ah.

La batterie peut être retirée par le haut ou bien latéralement grâce aux rouleaux de batterie optionnels permettant un retrait à droite, à gauche ou des deux côtés.

**Équipement standard**

1. Moteurs de traction et de direction triphasés AC sans entretien
2. Le système de freinage e-Gen® offre un freinage électrique régénératif et sans frottement (le frein mécanique sert uniquement de frein de stationnement)
3. Direction électronique avec la poignée X10™ montée au centre pour une conduite de grande précision et manoeuvrable sans efforts
4. La poignée de commande X10® à centrage automatique place l'ensemble des fonctions du chariot à portée de main de l'opérateur
5. Module de contrôle complet Access 1 2 3® mis au point par Crown
6. Le système de direction intelligent réduit la vitesse de déplacement dans les virages
7. Affichage d'informations Crown
  - Affichage LCD à une ligne de 8 caractères
  - Indicateur de décharge de la batterie
  - Démarrage sans clé grâce à l'introduction d'un code PIN
  - Système de diagnostic automatique au démarrage et en cours de fonctionnement
  - Choix parmi 3 profils de performance de traction
  - Compteur horaire avec informations sur la décomposition du temps général de mise en service en heure de fonctionnement des moteurs de traction et de direction
  - Diagnostics Access 1 2 3 à bord avec fonctions de diagnostic en temps réel.
8. Technologie CAN-Bus
9. Tenue de rampe
10. Hauteur de marche de seulement 130 mm avec un plancher parfaitement accessible
11. Plancher suspendu recouvert d'un tapis antidérapant et antifatigue avec capteurs de présence intégrés
12. Coupe-circuit électrique
13. Compartiments de rangement spacieux
  - Grand plateau de rangement sur l'avant

- Grands bacs de rangement dans le dossier
  - 2 grands rangements dans le dossier
14. Roue directrice et roues porteuses dotées de bandages Vulkollan avec barres de glissement arrondies
  15. Dossier de charge confortable au contour profilé avec genouillères rembourrées
  16. Connecteur de batterie DIN 160 A
  17. Groupe moteur très résistant
    - Jupe en acier de 10 mm d'épaisseur
    - Capots amovibles en acier renforcé
    - Accès à la partie supérieure de la batterie

**Équipement optionnel**

1. Roues supplémentaires Ø 60 x 82 mm au lieu des barres de glissement
2. Barre d'appui du dossier
3. Siège rabattable et ajustable avec appui
4. Hitch Position Control™ dans le dossier
5. Surface de travail (avec grand compartiment de batterie)
6. Système de sortie à rouleaux de la batterie à gauche/à droite ou des deux côtés
7. Connecteur de batterie SBE 160 rouge
8. Alimentation de 12 V pour outils électroniques
9. Conditionnement grand froid
10. Barre avant Work Assist™ pour accessoires
11. Barre arrière Work Assist™ pour accessoires
12. Accessoires Work Assist™
  - Plateau de chargement
  - Supports pour rouleaux de film étirable
  - Poches de rangement
  - Porte boisson
  - Porte sac poubelle
  - Porte pistolet laser
  - Porte-documents : petits, moyens et grands
  - Supports de fixation pour terminal informatique embarqué
13. Compartiment de rangement arrière
14. Alarme sonore de déplacement
15. Feu à éclat
16. Pare-chocs en caoutchouc
17. Commutateur à clé
18. Clavier
19. Peinture spéciale
20. InfoLink® ready (chariot prêt pour InfoLink)
21. Roue motrice Supertrac
22. Prêt pour batterie lithium-ion

**Circuit électrique**

Circuit électrique de 24 volts contrôlé par le système de commande complet Access 1 2 3 de Crown. Un moteur de traction AC sans entretien procure une accélération puissante et une parfaite maîtrise quel que soit la vitesse. Des capteurs surveillent les paramètres fonctionnels que sont la direction, la vitesse et la position de l'opérateur et modifient les réglages d'exploitation pour adapter le chariot aux nouvelles conditions/changements.

**Carrosserie du groupe moteur**

La carrosserie robuste du groupe moteur a été conçue pour une utilisation intensive dans des conditions de travail réelles. La jupe épaisse de 10 mm protège le réducteur et les stabilisateurs. Quant aux composants électroniques, ils sont protégés par des portes et capots en acier renforcé. Pour faciliter l'accès aux composants et leur entretien, ceux-ci ont été disposés de façon non regroupée.

**Zone de travail de l'opérateur et commandes**

Le plancher entièrement suspendu et confortable réduit considérablement la fatigue de l'opérateur. Une large cabine parfaitement accessible et aux surfaces arrondies fournit un accès rapide et pratique y compris pour le simple transport de boîtes. Le coussin d'appui profilé aide l'opérateur à se tenir bien au centre du chariot et fournit une surface d'appui confortable. De nombreux rangements permettent de déposer outils et objets personnels. Toutes les fonctions du chariot sont contrôlées par la poignée de commande X10, lauréate de nombreux prix, qui permet l'opération simultanée de toutes les fonctions avec une seule main. La direction électronique est standard, fournissant une commande prévisible et précise. Un tableau d'affichage indique à l'opérateur le niveau de décharge de la batterie, l'état de fonctionnement et les messages de service.

**Module de commande complet Access 1 2 3®**

La technologie Access 1 2 3 de Crown permet une performance et un contrôle optimaux grâce à une interface de communication pour l'opérateur et le technicien de maintenance, une

coordination intelligente des circuits du chariot et à un entretien facilité par un système de diagnostic évolué. L'affichage comprend un outil de maintenance embarqué complet pour que les techniciens de service puissent visionner les valeurs en entrée et sortie du système pendant le fonctionnement du chariot.

Pas besoin d'utiliser un ordinateur portable ou un terminal de service. Le réglage de la performance est accessible à partir de l'affichage pour personnaliser le niveau de performance du chariot selon les besoins spécifiques d'une application ou d'un type d'opérateur.

**Système de freinage e-GEN®**

La puissance du moteur de traction AC à couple élevé est utilisée pour arrêter le chariot et le maintenir immobile jusqu'à ce qu'une commande de déplacement soit demandée, et ce même sur une pente. Ce système supprime les réglages et points d'usure pour une utilisation sans entretien à vie.

Un frein de stationnement automatique se déclenche si le chariot s'arrête et que l'opérateur quitte la plateforme ou si l'alimentation est coupée.

**Accessoires Work Assist™**

Une gamme complète d'accessoires Work Assist est disponible pour assister diverses tâches de préparation de commandes ou administratives. Ces outils robustes peuvent aisément être combinés et positionnés à l'endroit le plus approprié pour l'application et l'utilisateur. Les accessoires propres aux clients peuvent également être ajoutés grâce au support universel et à la plaque adaptatrice.

**Conformité aux règles de sécurité**

Conforme aux normes de sécurité européennes. Les caractéristiques dimensionnelles et de performances sont susceptibles de varier dans les limites de tolérances de fabrication. Les performances données sont basées sur celles d'un véhicule moyen et sont sujettes à variation en fonction du poids, de l'état du véhicule, de son équipement et de l'environnement de travail. Les produits et spécifications Crown peuvent être modifiés sans préavis.

**Crown Gabelstapler GmbH & Co. KG**

Philipp-Hauck-Strasse 12  
85622 Feldkirchen, Allemagne  
**Tél** +49(0)89-93002-0  
**Fax** +49(0)89-93002-133  
**www.crown.com**

Sous réserve de modifications techniques sans préavis comp-  
té tenu de l'amélioration continue des produits Crown.

« Crown », la couleur beige, le symbole « Momentum », « X10 »,  
« The X10 Handle », le logo stylisé « X10 », « Access 1 2 3 »,  
« e-Gen », « Hitch Position Control », « InfoPoint » et « Work Assist »  
sont des marques déposées de Crown Equipment Corporation.

Copyright 2007 Crown Equipment Corporation  
TC 3000 BROCH F 08/15, 10 – M01356-002-03  
Imprimé en Allemagne

**ecologic™**

Clean Environment. Smart Business.

Imprimé sur du papier sans chlore  
élémentaire provenant de forêts gérées  
durablement.

 twitter.com/crown\_fr

 news.crown.com/fr/feed/

**CROWN**